

Управление чрез безжична LAN мрежа за климатик



FUJITSU GENERAL LIMITED

Можете да управлявате климатика си (наричан по-долу „климатик“) извън стаята или от далечно разстояние, посредством безжична LAN връзка.*1

Можете да сменяте различните функции*2 на климатика.

Режимът на работа ще се показва на екрана на смартфона или таблета ви*3.

Приложението FGLair Mobile (наричано по-долу „мобилно приложение“) позволява лесен достъп и лесно управление.

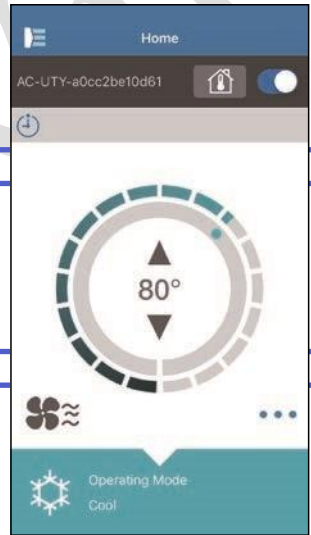

ЗАБЕЛЕЖКИ:

- *1: Необходимо е да имате климатик с W-LAN адаптер съвместим с FGLair (наричан по-долу „този продукт“).
- *2: Използваемите функции може да се различават при различните модели климатици. За подробности, моля, направете справка с ръководството за експлоатация на климатика.

*3: Съдържанието на екрана е предмет на промяна в резултат на актуализации на мобилното приложение и може да не съвпада с действителния екран.

СЪДЪРЖАНИЕ	Bg-02
ПОДГОТОВКА	Bg-03
ПРЕДПАЗНИ МЕРКИ	Bg-04
ПРЕДПАЗНИ МЕРКИ ПРИ ПОЛЗВАНЕ	Bg-05
ПРЕДПАЗНИ МЕРКИ ЗА безжична LAN.....	Bg-07
ВАЖНИ СЪВЕТИ.....	Bg-10
ПОТРЕБИТЕЛСКА РЕГИСТРАЦИЯ	Bg-13
РЕГИСТРАЦИЯ НА КЛИМАТИКА	Bg-16
НАЧАЛНОТО МЕНЮ	Bg-17
СТРАНИЧНО МЕНЮ	Bg-19
РАБОТА С КЛИМАТИКА	Bg-31
ПОДРОБНОСТИ ЗА ИКОНАТА	Bg-36
ОТСТРАНЯВАНЕ НА НЕИЗПРАВНОСТИ.....	Bg-38
ХРОНОЛОГИЯ НА ГРЕШКИТЕ (Само за оторизиран сервизен персонал.) ...	Bg-48

Неща за проверка

Подгответе следните неща преди да използвате продукта.

Климатик	Климатик с W-LAN адаптер, съвместим с FGLair	
Безжичен рутер	Този продукт използва безжичен рутер, който поддържа стандарта IEEE802.11 b/g/n за безжични LAN мрежи. Настройте връзката с безжичния рутер посредством WPS, за да може да се извършва комуникация чрез безжична LAN мрежа. Проверете в ръководството за експлоатация на безжичния рутер, който искате да използвате, дали той поддържа IEEE802.11b/g/n или WPS.	
Смартфон или таблет	Поддържана ОС: • Android OS • iOS	Моля, проверете най-новата поддържана версия на ОС в Google play или магазина за приложения.
Документи	Наръчник за настройки на дистанционното управление чрез безжична LAN мрежа. Наръчник за експлоатация на вътрешния модул	

Android и Google Play са регистрирани търговски марки на Google Inc.

App store е търговска марка на Apple Inc., която е регистрирана в САЩ и други страни. IOS е търговска марка или регистрирана търговска марка на Cisco в САЩ и други страни и се използва с разрешение.

Странично меню

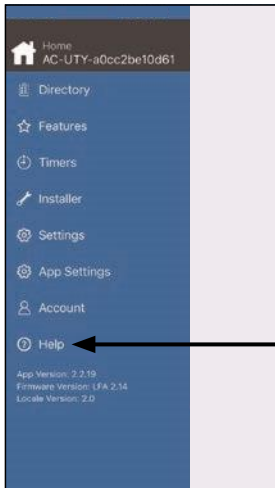





За повече информация относно дистанционното управление чрез LAN мрежа, посетете страницата [Help] (Помощ) в страничното меню или следния уебсайт: www.fujitsu-general.com/global/support/

◆ За да предотвратите лични наранявания или материални щети, прочетете внимателно този раздел преди да

използвате продукта и се уверете, че следвате предпазните мерки за безопасност.

◆ Неправилната експлоатация поради неспазването на тези инструкции, може да причини вреда или щети, сериозността на които е класифицирана, както следва:

 ПРЕДУПРЕЖДЕНИЕ	Тази маркировка указва процедури, които, ако бъдат извършени неправилно, може да доведат до смърт или сериозни наранявания на потребителя.
 ВНИМАНИЕ	Тази маркировка указва процедури, които, ако бъдат извършени неправилно, може да доведат до лични наранявания на потребителя или материални щети.
 Тази маркировка указва ЗАБРАНЕНО действие.	 Тази маркировка указва ЗАДЪЛЖИТЕЛНО действие.

 **ПРЕДУПРЕЖДЕНИЕ**

- След като започнете да използвате продукта, вече ще е възможно да управлявате климатика от места, от които няма пряка видимост към него. Това означава, че хората в стаята може да бъдат изложени на нежелани резултати от работата на климатика. Проверете състоянието на стаята, преди да използвате продукта.
- **Проверявайте редовно дали захранващият кабел на климатика е добре свързан и дали не се е натрупал прах около него.** Това може да доведе до прегряване или пожар.
- **Проверявайте предварително за неизправности в действието на климатика.**
- **Уверете се, че въздушният поток от климатика няма да доведе до негативни ефекти.**
Възможно е да бъдат съборени предмети, което да причини наранявания, пожар или щети по имуществото.
- **Ако знаете, че има хора в близост до климатика, информирайте ги предварително, че ще контролирате и спирате климатика от далечно разстояние.**
Внезапното включване или спиране на климатика може да изненада хората в близост до него и да доведе до падане или препъване, ако някой се е качил на платформа. Освен това внезапните промени в температурата на стаята могат да доведат до влошаване на физическото състояние на хората. Не използвайте продукта ако има хора в стаята, които не могат сами да контролират температурата (например малки деца, инвалиди, стари или болни хора).
- **Необходимо е да разбирате настройките за запазване на таймера и другите операции преди да използвате продукта.**

Неочакваното включване или спиране на климатика може да доведе до влошаване на физическото състояние на хората или да има негативен ефект върху животни или растения.

- **Проверявайте често настройките и какво е положението с работата на климатика, когато използвате продукта от далечно разстояние.** Внезапните промени в температурата на стаята могат да доведат до влошаване на физическото състояние на хората или да имат негативен ефект върху животни или растения.

- Ако контролирате климатика с този продукт, индикаторните лампички на вътрешния модул ще светват, но няма да премигват, нито ще има звукови сигнали от вътрешния модул.
- Ако връзката между продукта и безжичния рутер е лоша, това може да се подобри чрез преместване на безжичния рутер или местене на антената. Подобряването на връзката може да стане и с преместване на безжичния рутер по-близо до продукта или посредством LAN усилвател повторител.

Clima Vip



При използване на безжична LAN мрежа трябва да спазвате някои предпазни мерки по отношение на радиовълните, личната информация и т.н. За да използвате правилно продукта, прочетете тези предпазни мерки и наръчника за експлоатация на оборудването за безжична LAN мрежа, което използвате. Ние няма да носим отговорност (освен в случаите на призната законова отговорност) за повреди, други дефекти и щети, получени в резултат на използването на този продукт неправилно или по време на използването му от вас или от трети лица.

Предпазни мерки по отношение на радиовълните

- Не използвайте продукта на следните места. Използването на този продукт на подобни места може да доведе до нестабилна връзка или невъзможност за свързване.
 - В близост до оборудване за безжична комуникация, което използва същата честотна лента (2,4 GHz) като продукта.
 - Места, където има магнитни полета, излъчвани от уреди като микровълнови фурни, или има статично електричество или радиовълнова интерференция. (Радиовълните може да не могат да достигнат целта си в зависимост от околната среда).



Предпазни мерки по отношение на личната информация (свързани със сигурността)

- Поради това, че се използват радиовълни, съществува възможността за прихващане на излъчванията ви, ако използвате оборудване за безжична LAN мрежа, независимо дали използвате криптиране или не.
- Безжичната LAN мрежа използва радиовълни за обмяната на информация между продукта и безжичния рутер. Това означава, че е възможно да се свърже свободно с LAN мрежа, ако е в обхвата на радиовълните. От друга страна, ако радиовълните са в определен диапазон, те ще достигат до всички места, намиращи се зад прегради (например стени). Затова е възможно вашите комуникации да бъдат прихванати и прочетени или някой да влезе в тях в нарушение на закона.
- При първоначалното настройване на вашата безжична връзка не се свързвайте с оборудване и мрежи, които нямате разрешение да ползвате.
- Нулирайте настройките на продукта когато го дадете за рециклиране или го прехвърлите на трето лице.

Други

- Използвайте продукта като нормално оборудване за LAN мрежа.
 - Не използвайте продукта в болници и/или места, където има медицинско оборудване.



- Не използвайте продукта когато пътувате със самолет.
- Не използвайте продукта в близост до електронно оборудване, което служи за прецизен контрол или обработка слаби сигнали.

Примери за такова електронно оборудване, за което трябва да внимавате:

Слухови апарати, пейсмейкъри, противопожарни аларми, автоматични врати и друг вид оборудване с автоматичен контрол.

- Настоящият наръчник не представлява гаранция за безжична свързаност и работа с всички безжични рутери и при всички възможни условия в жилищни зони. Радиовълните може да не успеят да достигнат целта си или да бъдат препречени в следните ситуации:
 - При използване в сгради, направени от бетон, стоманобетон или метал.
 - При монтиране в близост до прегради.
 - При радиовълнова интерференция от друго оборудване за безжична комуникация, което използва същата честота.
 - Места, където има магнитни полета, излъчвани от уреди като микровълнови фурни, или има статично електричество или радиовълнова интерференция.
- Настройвайте този продукт и инсталирайте мобилното приложение само след като сте прочели ръководството за експлоатация на безжичния рутер.



Clima Vip



Относно ръководството

Това ръководство обяснява как се използва мобилното приложение за управление на този продукт.

За подробни указания как да свържете климатика си към безжичната LAN мрежа, вижте онлайн наръчника.

Интернет достъп

За да използвате мобилното приложение, е необходим интернет достъп.

Уверете се, че връзката към безжичната LAN мрежа е силна и няма да се разпадне по време на настройването.

- Настройките на климатика от мобилното приложение няма да бъдат отразени в безжичното дистанционно управление.
- Няма да можете да въвеждате инструкции за работа или да извършвате наблюдение посредством мобилното приложение когато климатикът е изключен от електрическата мрежа (с прекъсвач или от щепсела).
- Температурата в стаята ще бъде показана в мобилното приложение при използване. Но показваната температура в стаята може да не е точна, като това зависи от ситуацията в стаята или от работния статут на климатика. Използвайте я само за справка.



- Ако има разлики между настройките, направени чрез мобилното приложение, и тези, направени чрез дистанционното управление, по-късно извършената операция ще има приоритет.
- * Ако настройките на таймера бъдат направени чрез мобилното приложение и чрез безжичното или кабелно дистанционно управление, и двете настройки на таймера ще бъдат активни.

Други

Наименования на части (от страна на климатика)

За безжичен LAN адаптер с конфигурирана безжична мрежа SSID, която започва с режим „AC-UTY-“

Индикатор за безжична LAN мрежа и бутон на предния панел (за вградени продукти)

Индикатор за безжична LAN мрежа и бутон на W-LAN адаптера (за опция)

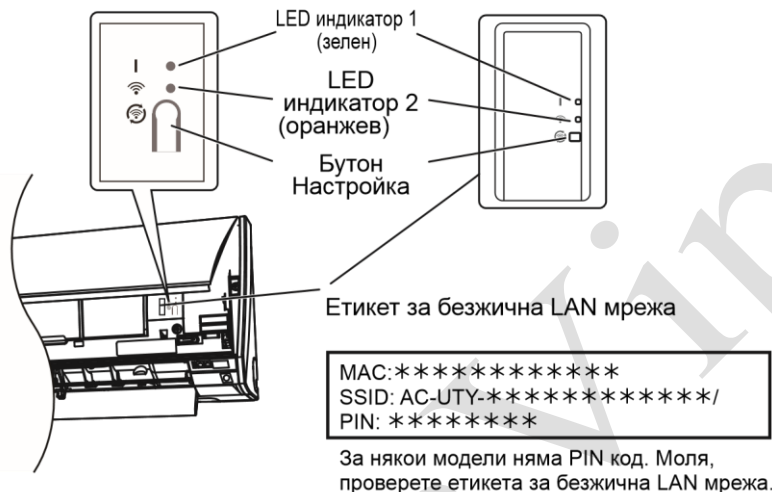

Режим Sleep (сън)**



Примигващ

*Легенда за LED индикатора: Изкл Вкл

Когато W-LAN адаптерът не се ползва

● W-LAN адаптерът преминава в режим Sleep, когато настройването на W-LAN не е завършено до един час след включването на климатика към електрозахранването (с щепсел или прекъсвач).

● W-LAN адаптерът не може да бъде използван в режим Sleep. W-LAN няма да функционира и двете LED лампички ще са изключени.

За да използвате W-LAN адаптера

● Натиснете бутона Setting (Настройка) върху W-LAN

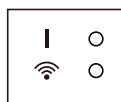



адаптера. Уверете се, че LED светлината се е променила. LED индикатор 1:

Включен LED индикатор 2:

****Само за продукти с режим Sleep. Проверете в наръчника за** 22

сек./включен сек./изключен настройките дали това се отнася за Вашия W-LAN адаптер.

За безжичен LAN адаптер с конфигурирана безжична мрежа SSID, която започва с режим „AP-“

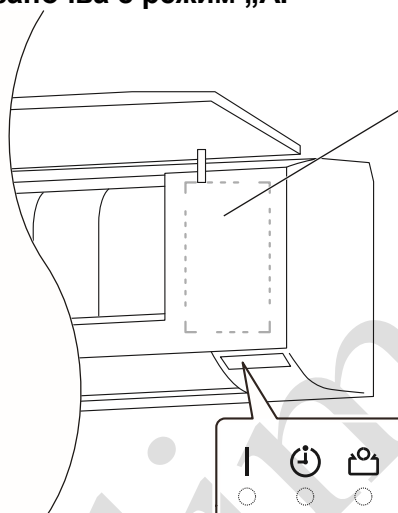

Етикет за безжична LAN мрежа
(на безжичен LAN адаптер)

MAC:*****
SSID:AP-**-******/
PIN:*****

Позицията на безжичния LAN адаптер
зависи от модела.



Индикаторна лампа на безжичен LAN адаптер

Индикаторни лампи

Избор на регион в света



След отваряне на мобилното приложение, моля, изберете региона на инсталиране от списъка.

За да настроите, докоснете [Confirm] (потвърждавам). Тази настройка може да бъде направена и от страницата „Влизане“.

ЗАБЕЛЕЖКИ:

- Моля, изберете региона преди да създадете профил. Ако създадете профил преди това, има вероятност да не може да влезнете. В този случай, моля, създайте Вашия профил отново.



- Ако не зададете правилно региона, няма да може да регистрирате климатика.

Влизане

След избиране на региона, моля, влезте през тази страница.

За да създадете нов профил, натиснете [Create Account] (Създаване на профил) и следвайте процедурата в следващите страници.

Ако вече имате профил влезте в него с имейл адреса и паролата, които сте регистрирали.

Ако сте забравили паролата си, натиснете тук.

Въведете своя имейл адрес в следните страници и ще получите имейл за възстановяване на паролата.

Може да нулирате региона като докоснете тук.

ЗАБЕЛЕЖКИ:



- Нулирайте региона само ако сте задали погрешен регион на предишната страница. Ако не зададете правилно региона, няма да може да регистрирате климатика.
 - Моля, изберете региона преди да създадете профил.
- Ако създадете профил преди това, има вероятност да не може да влезнете. В този случай, моля, създайте Вашия профил отново.

Създаване на профил

First Name

Last Name

Email Address

Password

Confirm password

United States

+1

Telephone

Terms of use is available here

By clicking this box, you agree to be bound by the Terms of Service, and additional terms and conditions provided by third party application stores (including, without limitation, Apple App Store and Google Play)

By clicking this box, you agree to the collection, use and disclosure of your Personal Information as described in the Privacy Policy, including the transfer of your Personal Information to our affiliate in Japan, which will use and protect your Personal Information in accordance with this Privacy Policy.

Sign up

Превъртане на

Въведете своя имейл адрес, парола и други данни, както е показано, след това сложете отметка, че приемате нашите Общи условия. (Нужно е одобрение, за да се използва това мобилно приложение)

Съобщение за потвърждение ще бъде изпратено на имейл адреса, който сте регистрирали.

За да завършите създаването на профила, отворете линка в съобщението за потвърждение.



Натиснете тук, за да приемете.

ЗАБЕЛЕЖКИ:

- Можете да регистрирате само един имейл адрес и парола на един W-LAN адаптер. Използвайте същите имейл адрес и парола за други потребители, които ще работят през същия W-LAN адаптер.
- Моля, използвайте имейл адрес, в който можете да влезете през смартфона или таблета си.

Добавяне на нови климатици

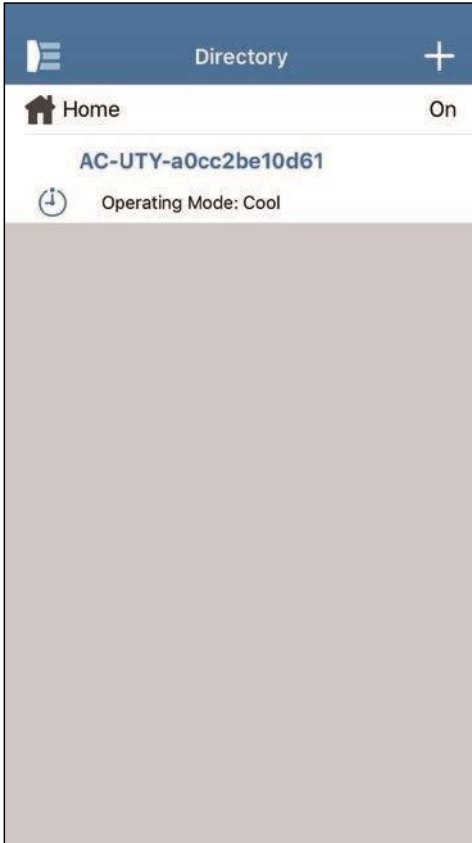

Добавете нов климатик към мобилното си приложение, като натиснете [+].

За подробни инструкции, погледнете онлайн наръчника.

<Как да влезна в онлайн ръководството> **1** Влезнете в мобилното приложение

2 Отворете страничното меню, след това натиснете [Help] (Помощ).

3 Натиснете [W-LAN Support].

Индивидуален екран на климатика

Това е основният екран за всеки свързан климатик.

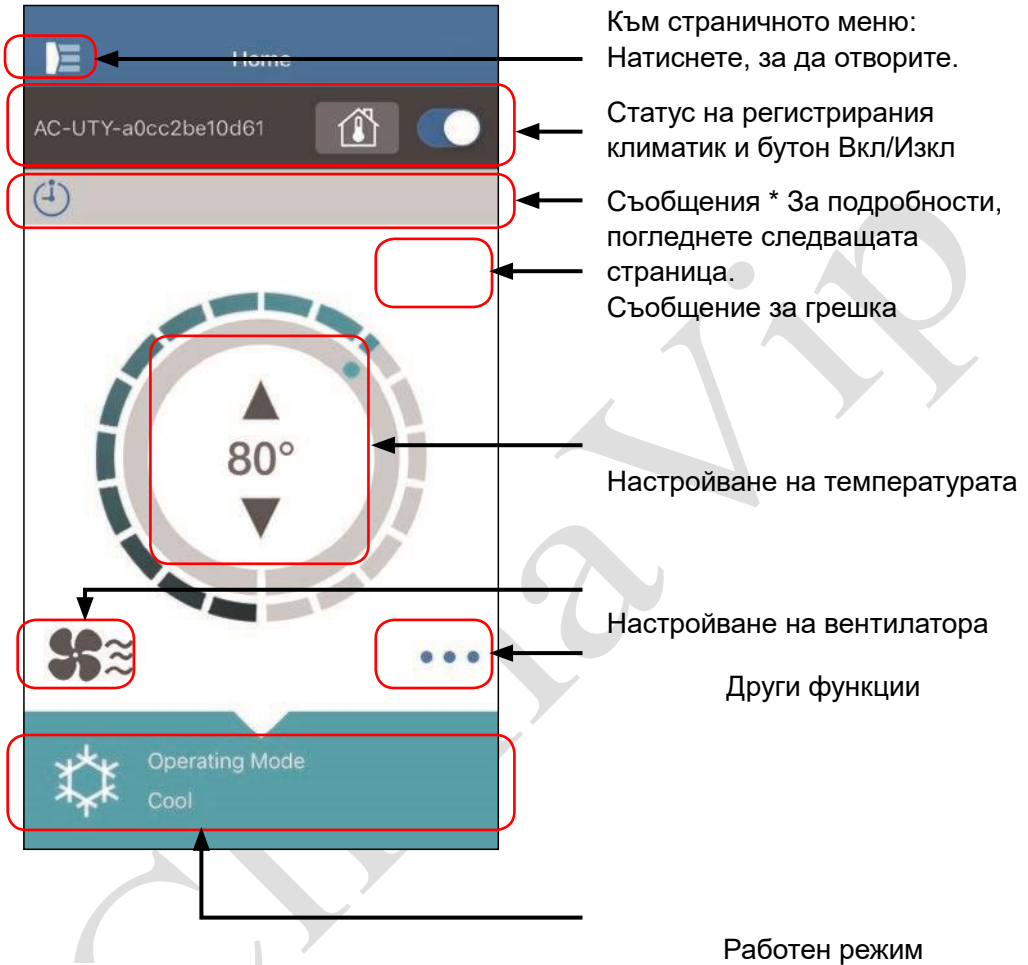











ЗАБЕЛЕЖКИ:

Статусът на отделния климатик ще се актуализира спрямо текущото състояние, когато мобилното приложение е активно.

Съобщения

Clima Vip

Икона	Описание
	Съобщение за грешка * Тази икона се появява в десния ъгъл.
	Таймери
	Забранено
	Размразяване
	Възстановяване на маслото
	Изпомпване, Проверка на пуска или Поддръжка
	Несъответствие на режима
	Изисква контрол
	Знак за филтър

	Размразяване или възстановяване на маслото или несъответствие на режима
--	---

Всяка икона обозначава определено съобщение.

Когато на екрана се появи икона за съобщение, натиснете върху нея за подробности.

*За подробности за всяка икона, вижте „ПОДРОБНОСТИ ЗА ИКОНАТА“

ЗАБЕЛЕЖКИ:

В зависимост от климатика ви, някои функции може да не се появяват на екрана.

Изтеглете това меню от страната на началното меню.

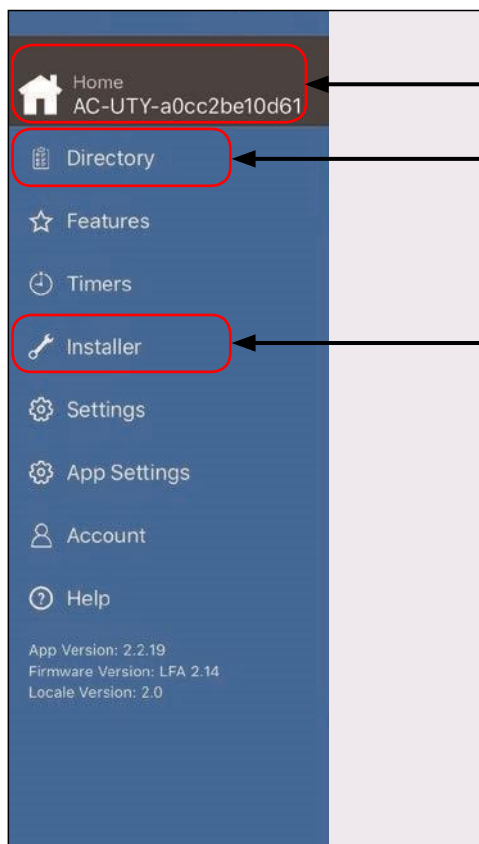

Натиснете тук, за да отидете на началното меню

Натиснете тук, за да отидете на меню Directory (Директория)

Да се използва само от сервизния персонал.

От страничното меню могат да се правят различни настройки.

>Странично меню>Екран с Directory (директория)

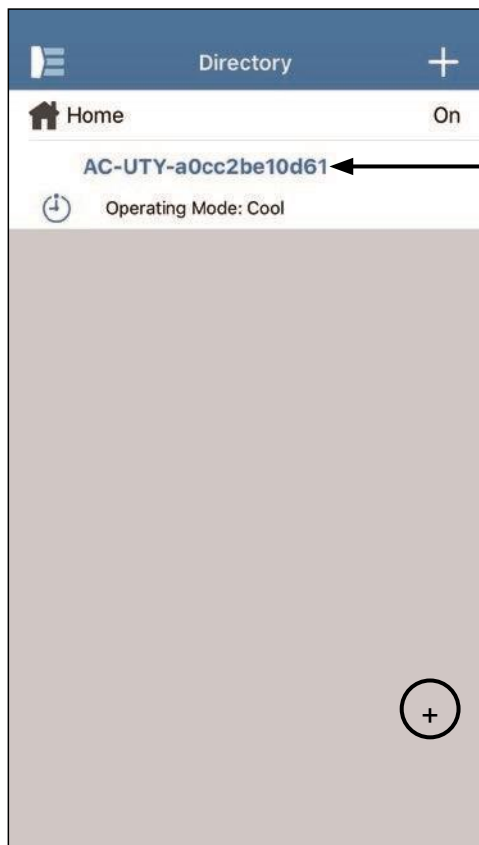

Ще се появи статусът на всеки свързан климатик.

(Вкл/Изкл, Режим на работа, Таймер, Грешка)

Натиснете тук, за да отидете на Home menu (началното меню) за всеки климатик.

Ако не можете да намерите климатика, който желаете да управлявате, в списъка, моля, вижте онлайн наричника за това как да свържете климатика чрез безжична LAN мрежа.



>Странично меню>Меню Features (Функции)

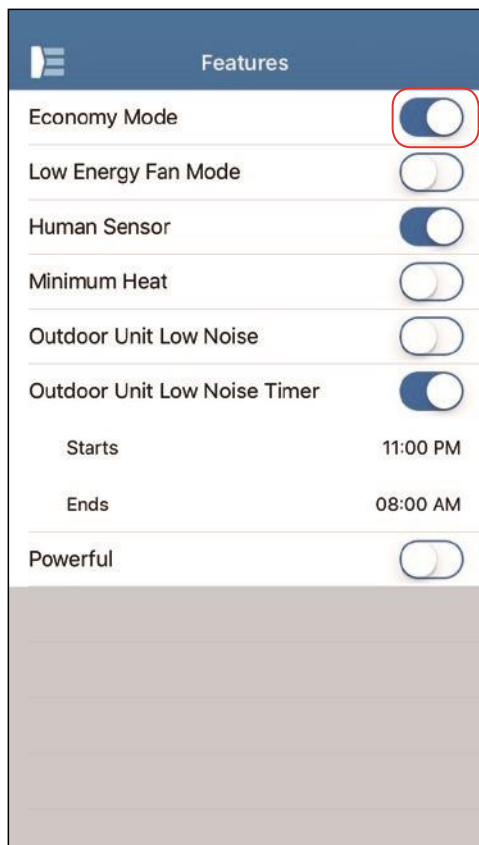

Можете да настроите всяка функция, като натиснете бутона за статус откъсно. Изкл (бяло): отляво
Вкл (синьо): откъсно

Outdoor Unit Low Noise Timer (Таймер за тиха работа на външния модул)

- Как се активира
- Променете статуса от Изкл→Вкл. Променете времето за стартиране (Starts) и приключване (Ends).
- Как се деактивира

Променете статуса от Вкл→Изкл.

В зависимост от климатика ви, някои функции може да не се появяват на екрана.

ЗАБЕЛЕЖКИ:



>Странично меню>Меню Timers (Таймери)

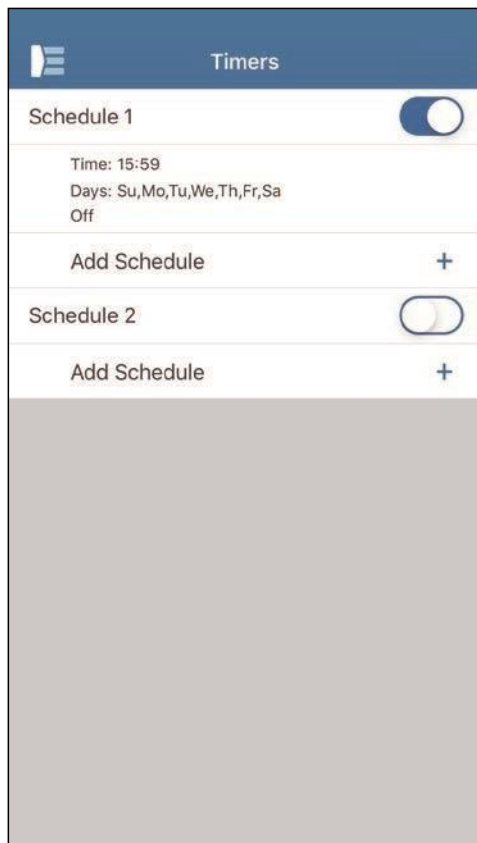

На този екран можете да зададете параметрите за таймера (час, ден, режим на работа).

Натиснете [Add Schedule] (Добавяне на график), за да добавите подробни графици. (За справка - Меню Schedule (График) на следващата страница)

Можете да изберете или Schedule 1 (График 1) или Schedule 2 (График 2).



>Странично меню>Timers (Таймери)>Меню Schedule (График)

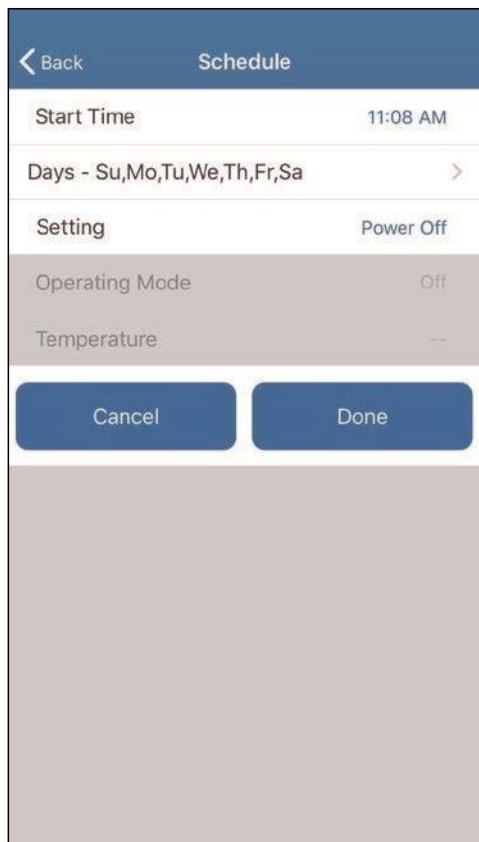

На този екран задавате графика за различните параметри.

Натиснете [Days >] (Дни), за да настроите седмичния таймер. (За справка - Меню Days (Дни) на следващата страница)

След като сте настроили графика, натиснете [Done] (Готово), за да запазите настройките.



>Странично меню>Timers (Таймери)>Schedule (График)>Меню Days (Дни)

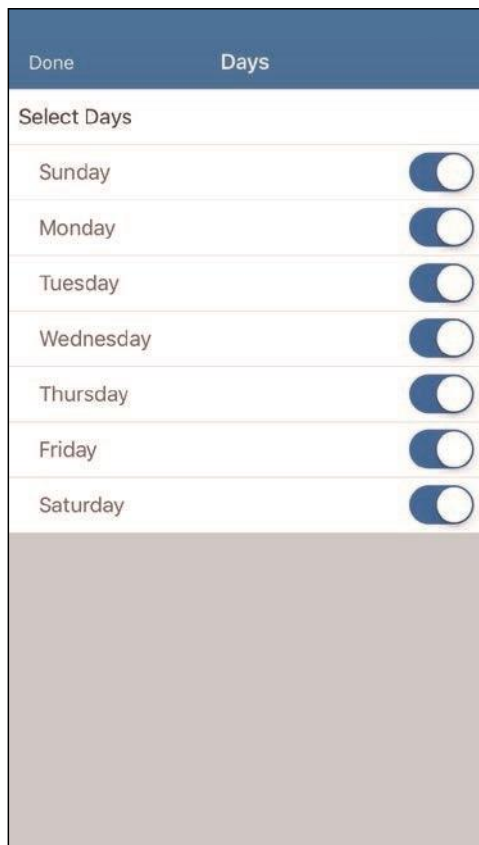

На този екран можете да настроите седмичния таймер. Изберете и задайте включване или изключване на климатика за всеки ден от неделя до събота.



>Странично меню>Меню Settings (Настройки)



AC/Room (Климатик/стая): На този екран можете да редактирате данните за всеки отделен климатик .

- Име на климатика: Редактирайте името, като използвате не повече от 20 символа. (напр. Име на стаята) * Първоначалното име ще бъде SSID на W-LAN адаптера.
- W-LAN adapter LED (LED индикатор на W-LAN адаптера): Можете да включите или изключите LED индикатора на W-LAN адаптера.

AC Time Zone (Часова зона на климатика):

Можете да изберете часовата зона на региона, където е монтиран климатикът.

* Таймерът, зададен от мобилно приложение, работи според тази часова зона.

Building (Настройки за сграда): Можете да обедините няколко климатика като сграда.



Редактирайте настройките за сграда тук.

- Избиране на сграда
- Редактиране името на сградата
- Изтриване на сграда

(продължава на следващата страница)

Clima VIVO



>Странично меню>Меню Settings (Настройки) (продължение)



Service Contact (Контакт за сервиз):

Обновете информацията за последващо използване. (Лице за контакт, телефонен номер и имейл адрес.)

Unregister A/C (Дерегистриране на климатика):

Когато изхвърляте W-LAN адаптера или го прехвърляте на трети лица, не забравяйте да дерегистрирате климатика от мобилното си приложение.

* Можете да дерегистрирате климатика и от екрана Directory (Директория), като натиснете и задържите върху името на климатика.

ЗАБЕЛЕЖКИ:

След като климатикът е нерегистриран, инициализирайте безжичния LAN адаптер.

Ако конфигурираната безжична мрежа SSID започва с режим „AC-UTY“, проверете в наръчника за настройките. Ако конфигурираната безжична мрежа



SSID започва с режим „AP“, проверете в ръководството за експлоатация на климатика.

>Странично меню>Меню App Settings (Настройки на приложението)

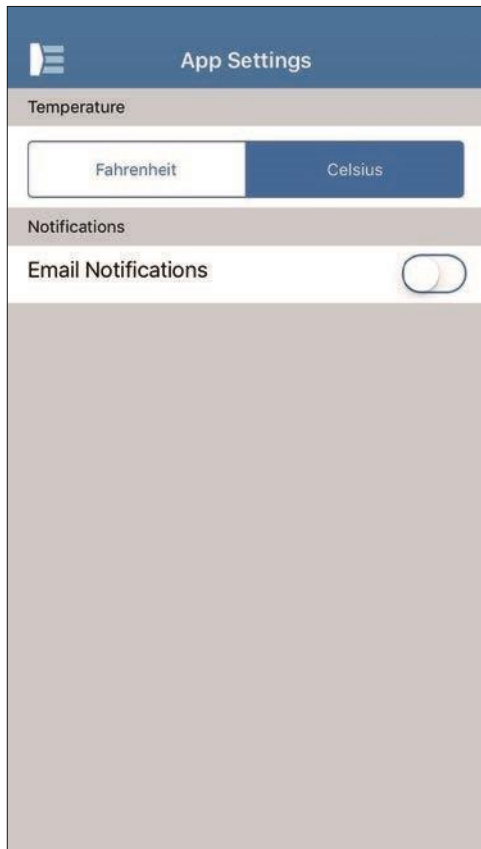

Можете да изберете температурата на дисплея да е в градуси по Фаренхайт или по Целзий.

Notifications (Известията):

Включете на On, ако желаете известяване чрез имейл.

* Когато възникнат грешки, ще ви бъде изпратено известие.



>Странично меню>Меню Account (Профил)

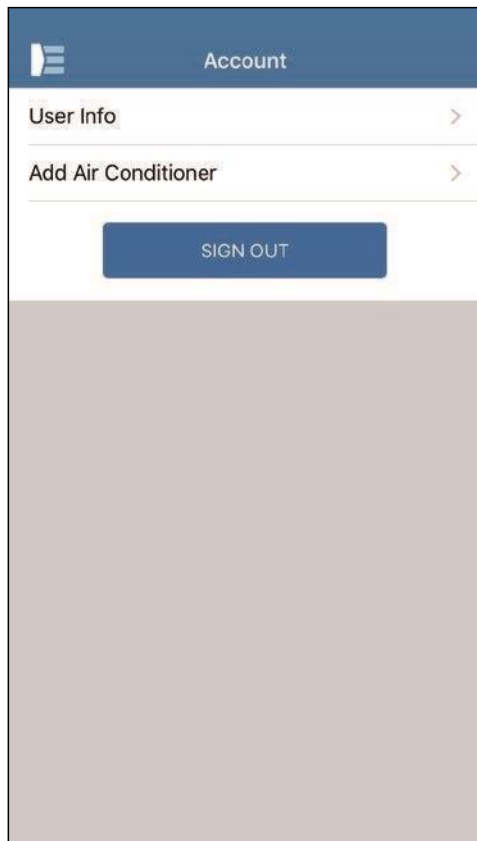

Актуализирайте информацията в профила си, като натиснете [User Info] (Данни на потребителя).

От тази страница можете също да добавите нов климатик.

Натиснете [SIGN OUT] (Отписване) за отписване от мобилното приложение.

>Странично меню>Асcount (Профил)>Меню с данни на потребителя

Деинсталирането на мобилното приложение не изтрива личната ви информация от сървъра на мобилното приложение.
Моля, изтрийте профила си, като натиснете върху [Delete account] (Изтриване на профил).



Back User Info

Basic Information

First Name

Last Name

Email Address

Australia

1

Telephone

Update

Password

Current Password

New Password

Confirm New Password

Change

Delete account

Превъртане на

От тук можете да промените потребителските си данни и паролата си.

Delete account (Изтриване на профил): Когато повече няма да използвате W-LAN адаптера, не забравяйте да изтриете профила си от мобилното приложение, за да защитите личните си данни.

ЗАБЕЛЕЖКИ:



Меню>Help (Помощ)

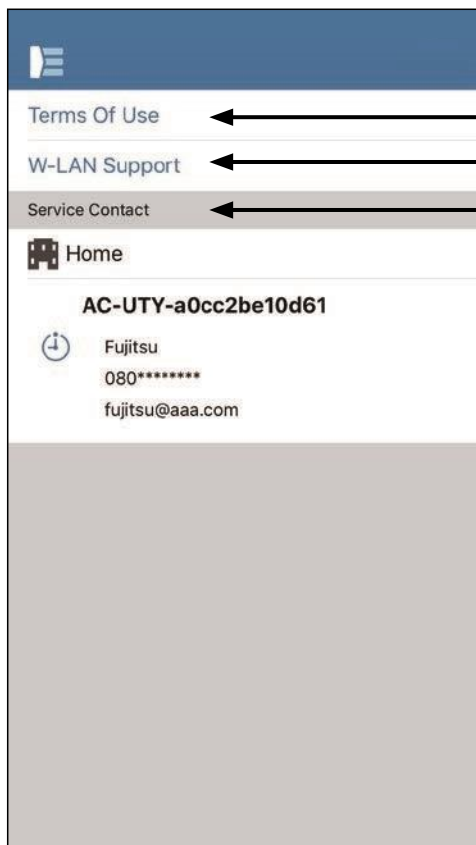

Можете да приемете Общите условия, като натиснете тук.

Чрез докосване можете да влезете в ръководствата за употреба на нашия уеб сайт.

Можете да проверите за контакти със сервиза.

Включване/Изключване



Избран климатик
(Вкл./Изкл.)

Отидете на индивидуалния екран на климатика. Включете/изключете климатика с натискане на бутона Вкл/Изкл.

Ако климатикът е изключен, ще се появи следният екран.



ЗАБЕЛЕЖКИ:

Ако не можете да включите климатика, моля, уверете се, че:

- Климатикът свързан е към електрозахранването. (Посредством прекъсвач или щепсел) -Индикаторът за безжична LAN мрежа (LED лампа) е включен и работи.
- Безжичният ви рутер е включен и свързан ли с интернет.

Когато захранването бива включвано чрез това мобилно приложение, няма да има звуков сигнал от климатика.

Избиране на работен режим

В зависимост от климатика ви, някои функции може да не се появяват на екрана.



Можете да промените работния режим с натискане върху иконите.

Auto (Автоматичен)

Cool

(Охлаждане)

Dry

(Изсушаване)

Fan

(Вентилатор)

Heat (Отопление)

ЗАБЕЛЕЖКИ:

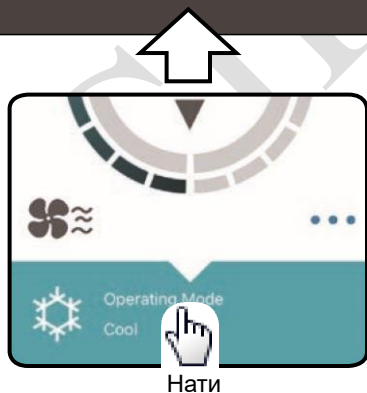

Други функции



За да активирате показаните функции, натиснете съответната икона на екрана.

Примерни функции:

Economy (Икономично)

Min Heat (Минимално отопление (10°C отопление))

Powerful (Мощен)

В зависимост от климатика ви, някои функции може да не се появяват на екрана.

ЗАБЕЛЕЖКИ:

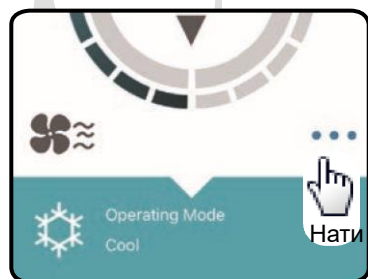

отопление).



Примерен екран при активиране на Min Heat (Минимална

Fan Control (Управление на вентилатор)

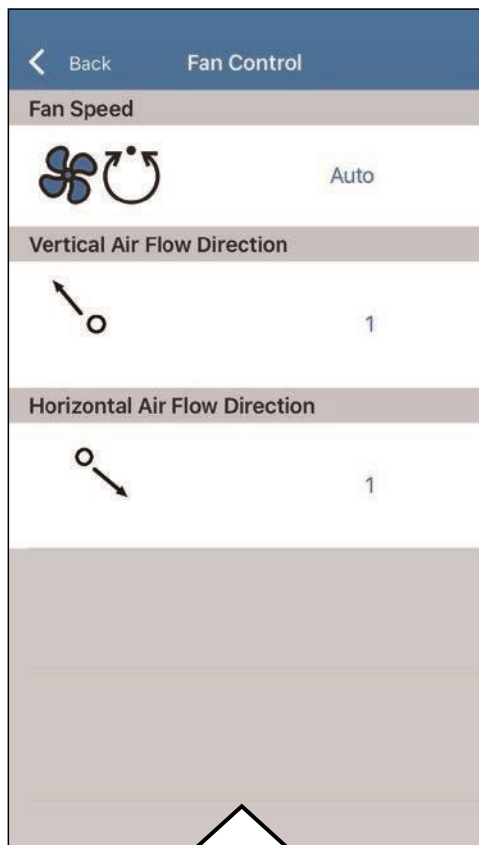

Като избирате всяка позиция така, както са показани на екрана, можете да настроите скоростта на вентилатора и посоката на въздушния поток. За подробна информация по всяка настройка, вижте в ръководството за експлоатация на климатика.

В зависимост от климатика ви, някои функции може да не се появяват на екрана.

ЗАБЕЛЕЖКИ:

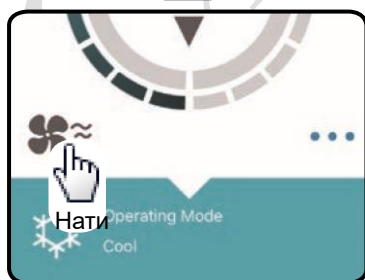

Настройване на температурата

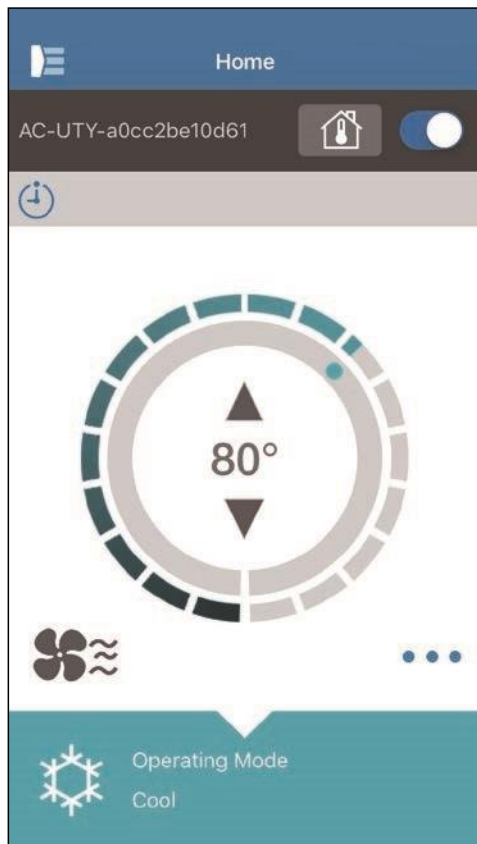

С натискане върху иконите ▲▼ или като прокарате пръст по външната рамка (кръг) около текущата температура, можете да зададете температура по избор.



Настройките могат да бъдат променяни за режими Auto (Автоматичен), Cool (Охлаждане), Heat (Отопление), или Dry (Изсушаване). Температурният диапазон е различен в зависимост от вътрешния модул.

ЗАБЕЛЕЖКИ:

- Не можете да задавате температури под или над указания диапазон.
- Когато работи в режим Вентилатор, температурата не се изписва.

Икона	Описание	Статус
	Съобщение за грешка *1)	Възникна грешка с климатика. Моля, свържете се с нашия оторизиран сервизен персонал. *Екранът за грешка може да не се появи, когато климатикът не работи.
	Таймери	Таймерът е активиран.
	Забранено	Контролът чрез мобилното приложение е забранен от централния контролер.
	Размразяване	В режим на отопление, външният модул извършва размразяване. Вентилаторът на вътрешния модул е спрян през това време.
	Възстановяване на маслото	Външният модул извършва възстановяване на маслото. Вентилаторът на вътрешния модул може да бъде спрян през това време.
	Изпомпване, Проверка на пуска или Поддръжка	Вътрешният модул се проверява. Работата на вътрешния модул е спряна през това време.
	Несъответствие на режима	В същата система е зададен режим, който не може да се използва едновременно с главен или друг вътрешен модул в процес на работа. В този случай, нулирайте до режим, който може да бъде използван едновременно, като например режим Вентилатор.
	Изисква контрол	Климатикът е в режим „Изисква контрол“. За подробности, вижте наръчника с инструкции за режим „Изисква контрол“.



	Знак за филтър *2)	Време е да почистите филтъра. За да изтриете иконата, натиснете иконата, след това изберете [Clear] (Изчисти).
	Размразяване или възстановяване на маслото или несъответствие на режима	Статусът на климатика е на размразяване или възстановяване на маслото или несъответствие на режима. Моля, вижте по-горе за подробности за всяка позиция.

***1) Съобщение за грешка**

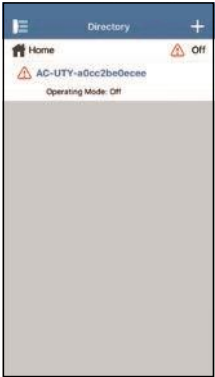

Когато възникне грешка, на екрана Directory (Директория) и на Началния екран ще се появи иконата на Съобщение за грешка (⚠). Докоснете иконата на Началния екран, за да научите повече за грешката.



(Пример)



***2) Сигнал за филтъра**



Когато е време да се почисти филтъра, иконата Знак за филтъра (). ще се покаже на Началния екран.

- 1** Почистете въздушния филтър на климатика. (Консултирайте се с ръководството за експлоатация на климатика.)
- 2** Докоснете иконата „Сигнал за филтъра“ в мобилното приложение.
- 3** Изберете [Clear] (Изчистване).

Проверете следните неща преди да искате поправка на продукта.

Части/елементи	Ситуация	Решения
Действия чрез мобилното приложение	Не мога да контролирам продукта чрез мобилното приложение.	Проверете дали е включен вътрешният модул.
		Проверете дали е включен безжичният рутер.
		Проверете дали смартфонът ви не е в режим Полет.
		Проверете дали не се намирате на място, където е трудно да се направи връзка посредством радиовълни.
		**Проверете дали W-LAN адаптерът не е в режим Sleep. За подробности, погледнете „ВАЖНИ СЪВЕТИ“.

<p>Посоката на въздушния поток на мобилното приложение е различна от действителната позиция на климатика.</p>	<p>Посоката на въздушния поток може да е била сменена от различен източник (дистанционно управление или други мобилни приложения). Моля, направете отново настройките.</p>
<p>Седмичният таймер не работи.</p>	<p>Настройката на седмичния таймер може да не е включена. Сменете отново настройката на седмичния таймер от Изкл. на Вкл.</p> <p>Ако сте deregистрирали климатика от мобилното приложение, настройките на седмичния таймер ще са изтрити. За да използвате седмичния таймер, регистрирайте климатика от мобилното приложение и отново настройте седмичния таймер.</p>
<p>Седмичният таймер не се задейства в зададеното време.</p>	<p>Седмичният таймер работи съгласно настройките на AC Time Zone (Часова зона на климатика). Задайте часовата зона в зависимост от това в кой регион е монтиран климатикът.</p>
<p>Температурата не се показва на мобилното приложение.</p>	<p>Проверете дали термодатчикът на кабелното дистанционно управление е активен и зададената температура е в рамките на регулируемия диапазон.</p>
<p>Функция за автоматично изключване на датчика за</p>	<p>Функция за автоматично изключване не може да се настройва от мобилното приложение. Използвайте</p>



	присъствие не е регулируема.	жичното или безжичното дистанционно управление.
--	------------------------------	---

**Само за продукти с режим Sleep. Проверете в наръчника за настройките дали това се отнася за Вашия W-LAN адаптер. Проверете в ръководството за експлоатация с вътрешния модул за отстраняване на неизправности, свързани с вътрешния модул.





■ Състояние на индикаторите на безжичния LAN

За безжичен LAN адаптер с конфигурирана безжична мрежа SSID, която започва с режим „AC-UTY-“



* Легенда за LED индикатора: ○ Изкл ● Вкл ☼ Примигващ

Състояние на лампичките		Причини и решения
Всички лампички са изключени		W-LAN адаптерът не получава електрическо захранване. → Уверете се, че W-LAN адаптерът получава електрическо захранване и че прекъсвачът не е изгорял.
	I ○ ☼ ○	**W-LAN адаптерът може да е в режим Sleep. → Натиснете бутона за настройки Setting (Настройки) на W-LAN адаптера и проверете дали светва LED индикаторът.
		LED лампичките са изключени от настройките на мобилното приложение. → Влезте в менюто Settings (Настройки) в страничното меню и включете LED индикатора.
LED индикатор 2 е изключен или премигва бързо (Повтарящ се цикъл 0,5 секунди включен/ 0,5 секунди изключен)	I ● ☼ ☼	Безжичният рутер не е захранен с ток → Проверете дали е включен безжичният рутер.
		Възможно е W-LAN адаптерът да не е правилно свързан с безжичния рутер. → Проверете в онлайн наръчника как да свържете безжичния рутер.
		Не може да се комуникира с климатика.

<p>LED индикатор 1 премигва бързо (Повтарящ се цикъл 0,5 секунди включен/ 0,5 секунди изключен)</p>		<p>→Възможно е да има грешка в климатика. Моля, свържете се с оторизиран сервизен персонал.</p>
<p>Всички лампички премигват бързо (Повтарящ се цикъл 0,5 секунди включен/ 0,5 секунди изключен)</p>		<p>Има проблем с W-LAN адаптера. →Изключете захранването на климатика (чрез прекъсвач или от щепсела) и после го включете отново. Проверете в онлайн наръчника как да настроите отново безжичната LAN мрежа.</p>

**Само за продукти с режим Sleep. Проверете в наръчника за настройките дали това се отнася за Вашия W-LAN адаптер.

За безжичен LAN адаптер с конфигурирана безжична мрежа SSID, който започва с режим „AP-“.

Състояние на лампичките	Причини и решения
 <p>(Бавно)</p>	<p>Безжичният рутер не е включен. ⇒ Проверете дали е включен безжичният рутер.</p> <p>Възможно е безжичният-LAN адаптер да не е правилно свързан с безжичния рутер. ⇒ Изключете захранването на климатика (чрез прекъсвач или от щепсела) и после го включете отново.</p>
	<p>Софтуерът на безжичния LAN адаптер се актуализира.</p> <p>По време на регистрацията на климатика (сдвояване на безжичен LAN адаптер)</p>



Clima Vip



■Грешки на мобилното приложение

Грешки при регистрацията (за Android)

Съобщения за грешка	Причини	Решения
Wi-Fi must be enabled to set up new device. (Трябва да е активиран Wi-Fi, за да може да се настрои ново устройство.)	Потребителят е деактивирал Wi-Fi на своето мобилно устройство.	Активирайте Wi-Fi от настройките на Android.
We weren't able to sign you onto null. Please go to the Wi-Fi settings and join the network from there. Return to the app when you're done. (Не успяхме да ви регистрираме в неактивно устройство. Отидете в настройките на Wi-Fi и се свържете с мрежата оттам. Върнете се в приложението, когато приключите.)	Мобилното устройство и климатикът са свързани към различни Wi-Fi мрежи по време на опита за регистрация.	Свържете мобилното устройство към същата мрежа, към която е свързан климатикът, и опитайте отново да го регистрирате.
	Вашата настройка на регион не е правилна.	Проверете настройката от екрана „Влизане“. Моля, задайте правилен регион.
Could not connect to the device at this time. Please reset the device and try again. (В момента не може да се свърже с	Климатикът не е свързан към Wi-Fi мрежата.	Проверете дали рутерът, свързан с климатика, има интернет достъп. (Можете да проверите, като свържете мобилното устройство към рутера и отворите уебсайта.)



<p>устройството. Нулирайте устройството и опитайте отново.)</p>		<p>Ако няма достъп, свържете рутера към интернет.</p>
<p>The device failed to connect with service. (Устройството не може да се свърже с услугата.)</p>	<p>Мобилното устройство не е свързано към същата мрежа, към която е климатикът.</p>	<p>Свържете мобилното устройство към същата мрежа, към която е свързан климатикът, и опитайте отново да го регистрирате.</p>
	<p>Интернет достъпът ви може да е прекъснат или заявките за услуга да са блокирани от защитна стена.</p>	<p>Проверете дали рутерът, свързан с климатика, има интернет достъп. (Можете да проверите, като свържете мобилното устройство към рутера и отворите уебсайта.) Ако няма достъп, свържете рутера към интернет и опитайте отново да го регистрирате.</p>

Съобщения за грешка	Причини	Решения
<p>Could not register the device. Make sure the device is ready for registration. (Регистрацията на устройството е неуспешна. Проверете дали</p>	<p>Климатикът не е свързан към рутера.</p>	<p>Вкарайте настройките за WiFi в мобилното си устройство и проверете дали SSID идентификаторът на климатика ("AC-UTY- *****") или "AP-*****- *****")</p>



устройството е готово за регистрация.)		е свързан. Ако климатикът е свързан, опитайте отново да го регистрирате.
	Рутерът, към който е свързан климатикът, няма интернет достъп.	Проверете дали рутерът, свързан с климатика, има интернет достъп. (Можете да проверите, като свържете мобилното устройство към рутера и отворите уебсайта.) Ако няма достъп, свържете рутера към интернет и опитайте отново да го регистрирате.



<p>Климатикът вече е регистриран.</p>	<p>Ако вече има мобилно устройство, регистрирано към климатика, deregистрирайте го, като използвате регистрираното устройство. Опитайте повторна регистрация с желаното мобилно устройство.</p> <p>Ако не притежавате мобилното устройство, регистрирано към климатика (загубили сте го, принадлежи на предишен собственик и т.н.), помолете фирмата, от където сте закупили климатика или оторизиран сервизен техник да deregистрира мобилното устройство. Дайте MAC адреса на W-LAN адаптера така, както е изписан на етикета на безжичния LAN.</p>
<p>* Ако проблемът продължава, след като изпълните всички стъпки по-горе, уведомете фирмата, от където сте закупили климатика или оторизиран сервизен техник. Когато потърсите съвет, дайте MAC адреса на W-LAN адаптера така, както е изписан на етикета на безжичния LAN.</p>	

Грешки при регистрация (за iOS)

Съобщения за грешка	Причини	Решения
---------------------	---------	---------



<p>You need an internet connection to add new devices. (Необходима ви е интернет връзка, за да добавяте нови устройства.)</p>	<p>Потребителят е деактивирал Wi-Fi на своето мобилно устройство.</p>	<p>Активирайте Wi-Fi от настройките на iOS.</p>
<p>Could not register same LAN device. Make sure both devices are in the same LAN and try again to register. (Регистрацията на устройство от същата LAN мрежа е неуспешна. Проверете дали двете устройства са в една и съща LAN мрежа и опитайте отново да регистрирате.)</p>	<p>Мобилното устройство и климатикът са свързани към различни Wi-Fi мрежи по време на опита за регистрация.</p>	<p>Свържете мобилното устройство към същата мрежа, към която е свързан климатикът, и опитайте отново да го регистрирате.</p>



<p>If you do not succeed even if you re-register several times, please initialize the air conditioner. Then press the 'Back to top' button to return to the top screen and start from the beginning.</p> <p>(Ако не успеете дори и след неколкократно повторно регистриране, моля, инициализирайте климатика. След това натиснете бутона „Back to top (Връщане в началото)“, за да се върнете на началния екран и да започнете отначало.)</p>	<p>Вашата настройка на регион не е правилна.</p>	<p>Свържете отново климатика и безжичния LAN адаптер чрез следната процедура.</p> <ol style="list-style-type: none"> 1. Инициализирайте безжичния LAN адаптер. (Консултирайте се с ръководника за настройките или с ръководството за експлоатация на климатика.) 2. Задайте региона от екрана „Влизане“. Изберете региона, където е монтиран климатикът. 3. Регистрирайте климатика (сдвояване на безжичен LAN адаптер) отново.
---	--	--

Съобщения за грешка	Причини	Решения
<p>No registrable device was found. Make sure Wi-Fi setup was successful. This method only works if the WiFi was recently performed. (Не беше открито устройство,</p>	<p>Климатикът не е свързан към Wi-Fi мрежата.</p>	<p>Проверете дали рутерът, свързан с климатика, има интернет достъп. (Можете да проверите, като свържете мобилното устройство към рутера и отворите уебсайта.) Ако няма достъп, свържете рутера към интернет.</p>



<p>което може да бъде регистрирано. Проверете дали Wi-Fi връзката е създадена успешно. Този метод работи само ако скоро е имало Wi-Fi връзка.)</p>	<p>Мобилното устройство не е свързано към същата мрежа, към която е климатикът.</p>	<p>Свържете мобилното устройство към същата мрежа, към която е климатикът, и натиснете бутона за регистрация.</p>
<p>Could not register the device. Make sure the device is ready for registration. (Регистрацията на устройството е неуспешна. Проверете дали устройството е готово за регистрация.)</p>	<p>Климатикът не е свързан към рутера.</p>	<p>Вкарайте настройките за Wi-Fi в мобилното си устройство и проверете дали SSID идентификаторът на климата ("AC-UTY-*****") или "AP-*****") е свързан. Ако климатикът е свързан, опитайте отново да го регистрирате.</p>
<p>Съобщения за грешка</p>	<p>Причини</p>	<p>Решения</p>
<p>Could not register the device. Make sure the device is ready for registration. (Регистрацията на устройството е неуспешна. Проверете дали устройството е готово за регистрация.)</p>	<p>Рутерът, към който е свързан климатикът, няма интернет достъп.</p>	<p>Проверете дали рутерът, свързан с климата, има интернет достъп. (Можете да проверите, като свържете мобилното устройство към рутера и отворите уебсайта.) Ако няма достъп, свържете рутера към интернет и опитайте отново да го регистрирате.</p>



<p>Климатикът вече е регистриран.</p>	<p>Ако вече има мобилно устройство, регистрирано към климатика, deregистрирайте го, като използвате регистрираното устройство. Опитайте повторна регистрация с желаното мобилно устройство.</p> <p>Ако не притежавате мобилното устройство, регистрирано към климатика (загубили сте го, принадлежи на предишен собственик и т.н.), помолете фирмата, от където сте закупили климатика или оторизиран сервизен техник да deregистрира мобилното устройство. Дайте MAC адреса на W-LAN адаптера така, както е изписан на етикета на безжичния LAN.</p>
<p>* Ако проблемът продължава, след като изпълните всички стъпки по-горе, уведомете фирмата, от където сте закупили климатика или оторизиран сервизен техник. Когато потърсите съвет, дайте MAC адреса на W-LAN адаптера така, както е изписан на етикета на безжичния LAN.</p>	

Общи грешки (за Android)

Съобщения за грешка	Причини	Решения
---------------------	---------	---------



<p>No connectivity to Wi-Fi or the cloud. Please check your network connection. (Не може да се свърже с Wi-Fi или „облака“. Проверете връзката на мрежата си.)</p>	<p>Мобилното устройство няма интернет достъп.</p>	<p>Свържете мобилното устройство с интернет.</p>
<p>An error occurred while trying to update your profile. Please try again later. (При актуализацията на профила ви възникна грешка. Моля, опитайте по-късно.)</p>		
<p>Съобщения за грешка</p>	<p>Причини</p>	<p>Решения</p>
<p>Device is offline and cannot be modified. (Устройството е офлайн и не може да бъде модифицирано.)</p>	<p>Рутерът, към който е свързан климатикът, няма интернет достъп.</p>	<p>Проверете дали рутерът, свързан с климатика, има интернет достъп. (Можете да проверите, като свържете мобилното устройство към рутера и отворите уебсайта.) Ако няма достъп, свържете рутера към интернет.</p>
	<p>Климатикът не е свързан към рутера.</p>	<p>Проверете индикаторите на безжичния LAN адаптер. Ако те премигват или не светят, погледнете ОТСТРАНЯВАНЕ НА НЕИЗПРАВНОСТИ „Състояние на индикаторите на безжичния LAN“.</p>



Общи грешки (за iOS)

Съобщения за грешка	Причини	Решения
Failed to change password. (Неуспешна смяна на паролата.)	Мобилното устройство няма интернет достъп.	Свържете мобилното устройство с интернет.
Could not determine service reachability. (Неуспешно установяване дали услугата е достъпна.)		
Failed to update property. (Неуспешно актуализиране.)		
Could not retrieve schedules. (Неуспешно изтегляне на графиците.)		
The operation couldn't be completed. Operation timed out. (Операцията не бе завършена успешно. Времето за операцията изтече.)		
Съобщения за грешка	Причини	Решения



<p>“Device name” is offline. (Device name varies depending on the air conditioner) („Име на устройството“ офлайн. (Името на устройството различно, зависимост климатика))</p>	<p>Рутерът, към който е свързан климатикът, няма интернет достъп.</p>	<p>Проверете дали рутерът, свързан с климатика, има интернет достъп. (Можете да проверите, като свържете мобилното устройство към рутера и отворите уебсайта, за да видите има ли достъп) Ако няма достъп, свържете рутера към интернет.</p>
	<p>Климатикът не е свързан към рутера.</p>	<p>Проверете индикаторите на безжичния LAN адаптер. Ако те премигват или не светят, погледнете ОТСТРАНЯВАНЕ НА НЕИЗПРАВНОСТИ „Състояние на индикаторите на безжичния LAN“.</p>

Грешки при влизане (за Android/iOS)

Съобщения за грешка	Причини	Решения
<p>Could not reach service. (Няма достъп до услугата.)</p>	<p>Мобилното устройство няма интернет достъп.</p>	<p>Свържете мобилното устройство с интернет.</p>

>Странично меню>Installer (Инсталационна програма)>
Error History (Хронология на грешките)

Clima Vip

Не използвайте [Test Run] (Пробно пускане) или [Function Setting] (Настройване на функции) от екрана на инсталационната програма при нормално ползване на климатика. Това са функции за сервизно обслужване или поддръжка. Ако те бъдат променени, възможно е климатикът да не работи както трябва.

Можете да проверите



хронологията на грешките за климатика.

- 1** Отворете Страничното меню на мобилното приложение и натиснете [Installer] (Инсталационна програма).
- 2** Въведете кода „5679“. **3** Докоснете [Error History] (Хронология на грешките).
Последните 10 грешки ще бъдат показани на екрана.

ЗАБЕЛЕЖКИ:

(Например)